

ПИЖАМНАЯ РУБАШКА



Размеры: 92-98-104-110-116-122-128

Материалы:

- основной: 75-80-80-85-90-95-100 см при ширине 160см;
- компаньон для отделки, той же плотности, что и основной, или немного плотнее: 50см;
- флизелин: 40-55см;
- пуговицы: 4-5 шт диаметром 12мм.

Детали кроя:

- полочка - 2 дет;
- подборт - 2 дет;
- спинка - 1 дет;
- рукав - 2 дет;
- манжета - 2 дет;
- воротник - 2 дет;
- карман - 1-2 дет.

<https://viktoriesorova.blogspot.com>
[@sewing_dependence](https://vk.com/viktoriesorova)

ПИЖАМНЫЕ БРЮКИ



Размеры: 92-98-104-110-116-122-128

Материалы:

- основной: 60-65-70-75-80-85-90 см при ширине 160см;
- компаньон для отделки, той же плотности, что и основной, или немного плотнее: 35см;
- резинка шириной 25мм - 50-55см.

Детали кроя:

- переднее полотнище - 2 дет;
- заднее полотнище - 2 дет.

<https://viktoricsorova.blogspot.com/>
[@sewing_dependence](https://vk.com/viktoricsorova)

Схема сборки

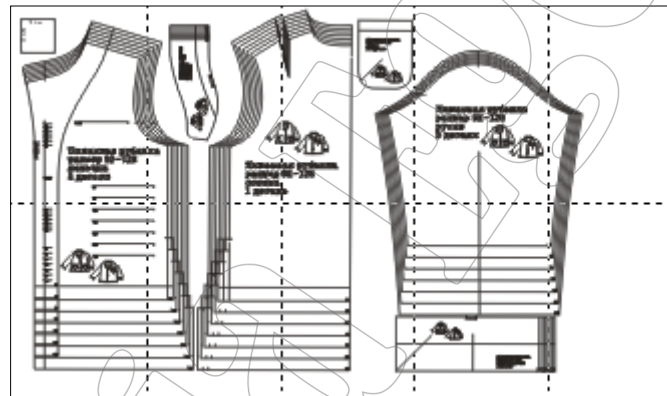
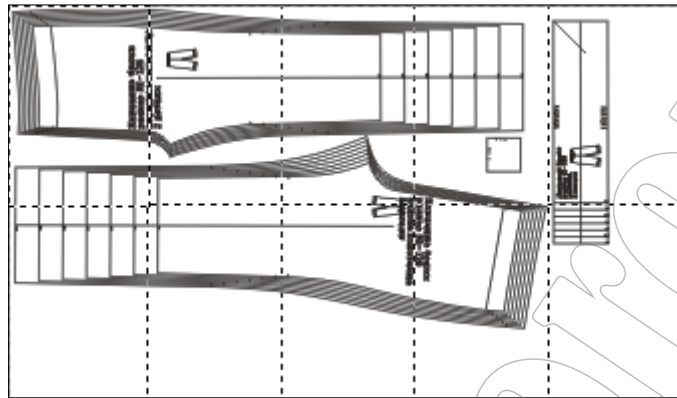

<https://viktorigorova.blogspot.com/>
[@sewing_dependence](https://vk.com/viktorigorova)

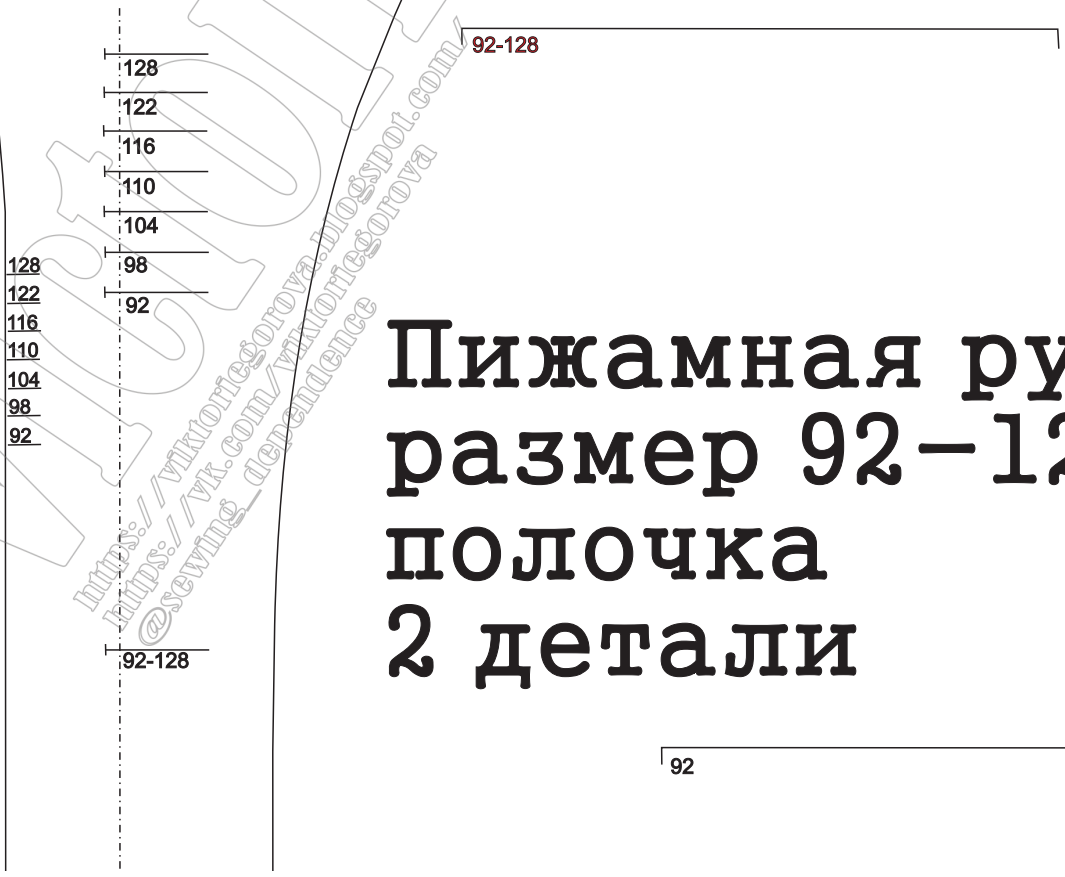
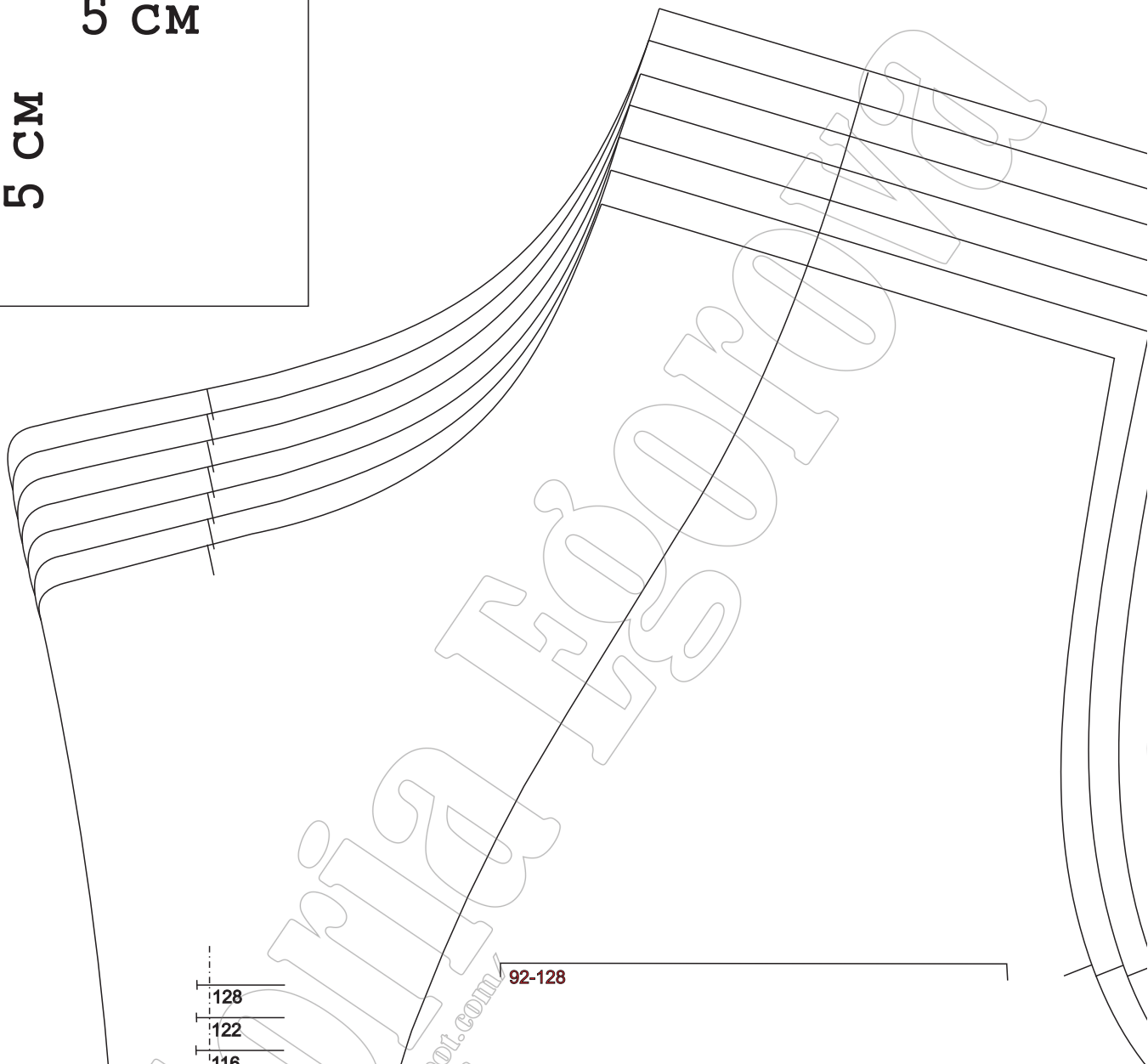

**Пижамная рубашка
размер 92-128
полочка
2 детали**



**Пижаменная рубашка
размер 92-128
воротник
2 детали**

Шка

**Пижама
размер
спинка
1 дета:**

<https://viktoriesorova.blogspot.com/>
[@sewing_dependence](https://vk.com/viktoriesorova)

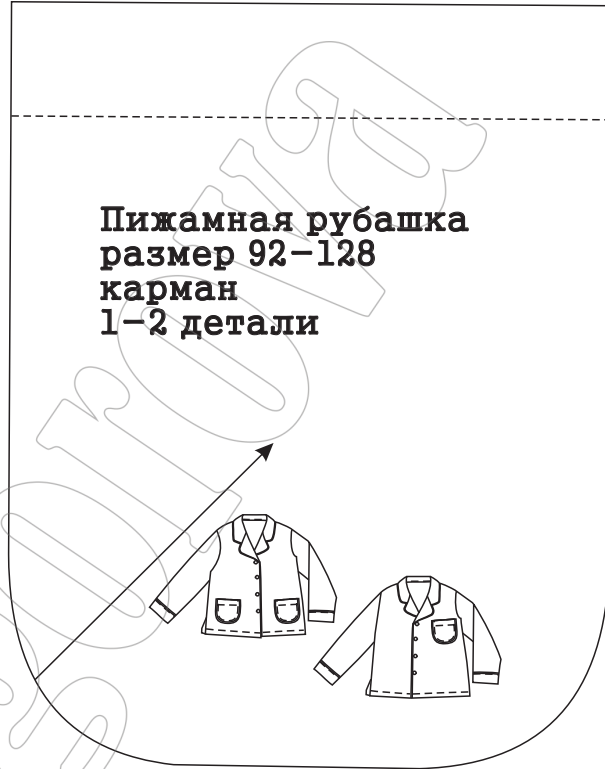
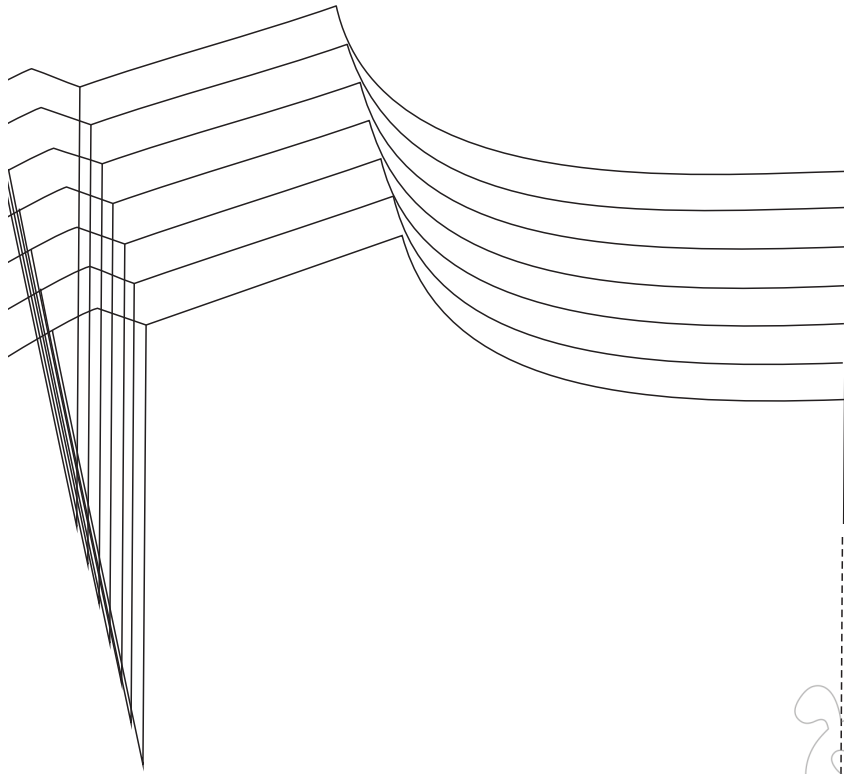

**Пижамная рубашка
размер 92-128
карман
1-2 детали**



**ная рубашка
92-128**

ЛЬ

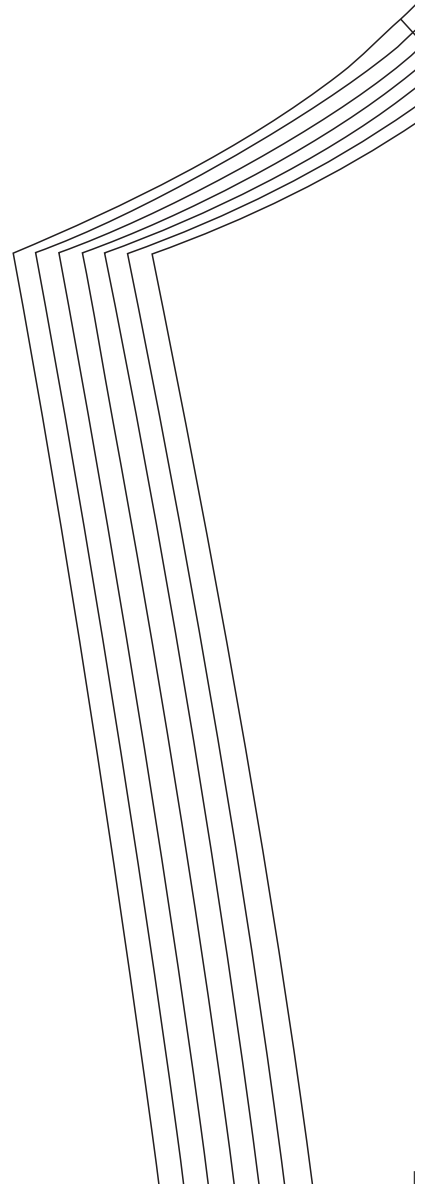



**Пижамная рубашка
размер 92–128
рукав
2 детали**

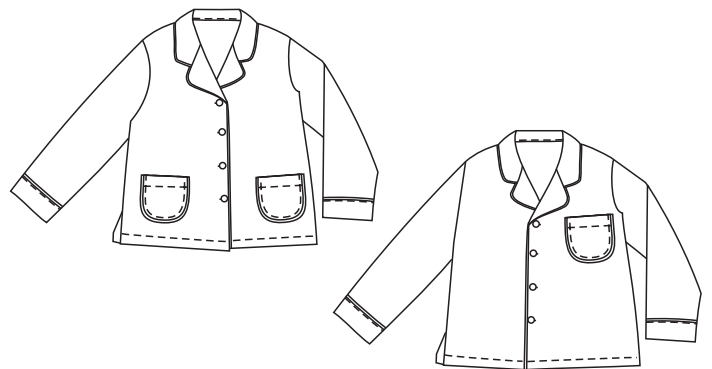

<https://viktoriesorova.blogspot.com>
[@sewing_dependence](https://vk.com/viktoriesorova)

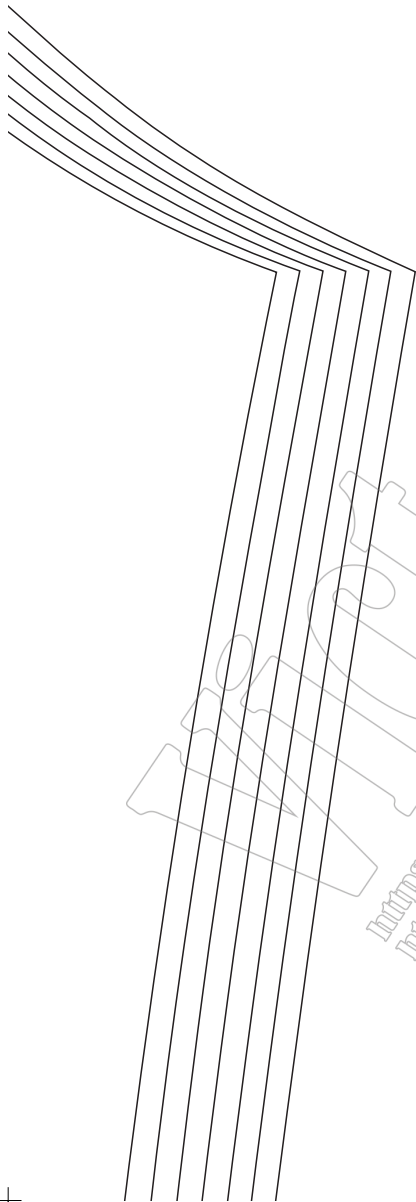

<https://viktoregorova.blogspot.com/>
[@sewing_dependence](https://vk.com/viktoregorova)

Viktoria Egorova

- 92
 - 98
 - 104
 - 110
 - 116
 - 122
 - 128
-
- 92
 - 98
 - 104
 - 110
 - 116
 - 122
 - 128

- 98
-
- 104
-
- 110
-
- 116
-
- 122
-
- 128

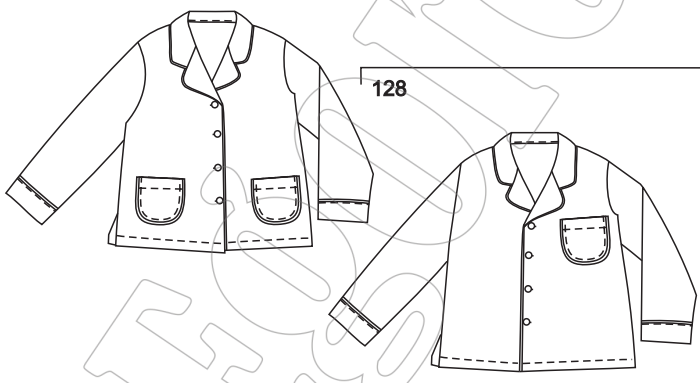

92	
98	
104	
110	
116	
122	
128	

<https://viktoricgorova.blogspot.com/>
[@sewingexperience](https://vk.com/viktoricgorova)

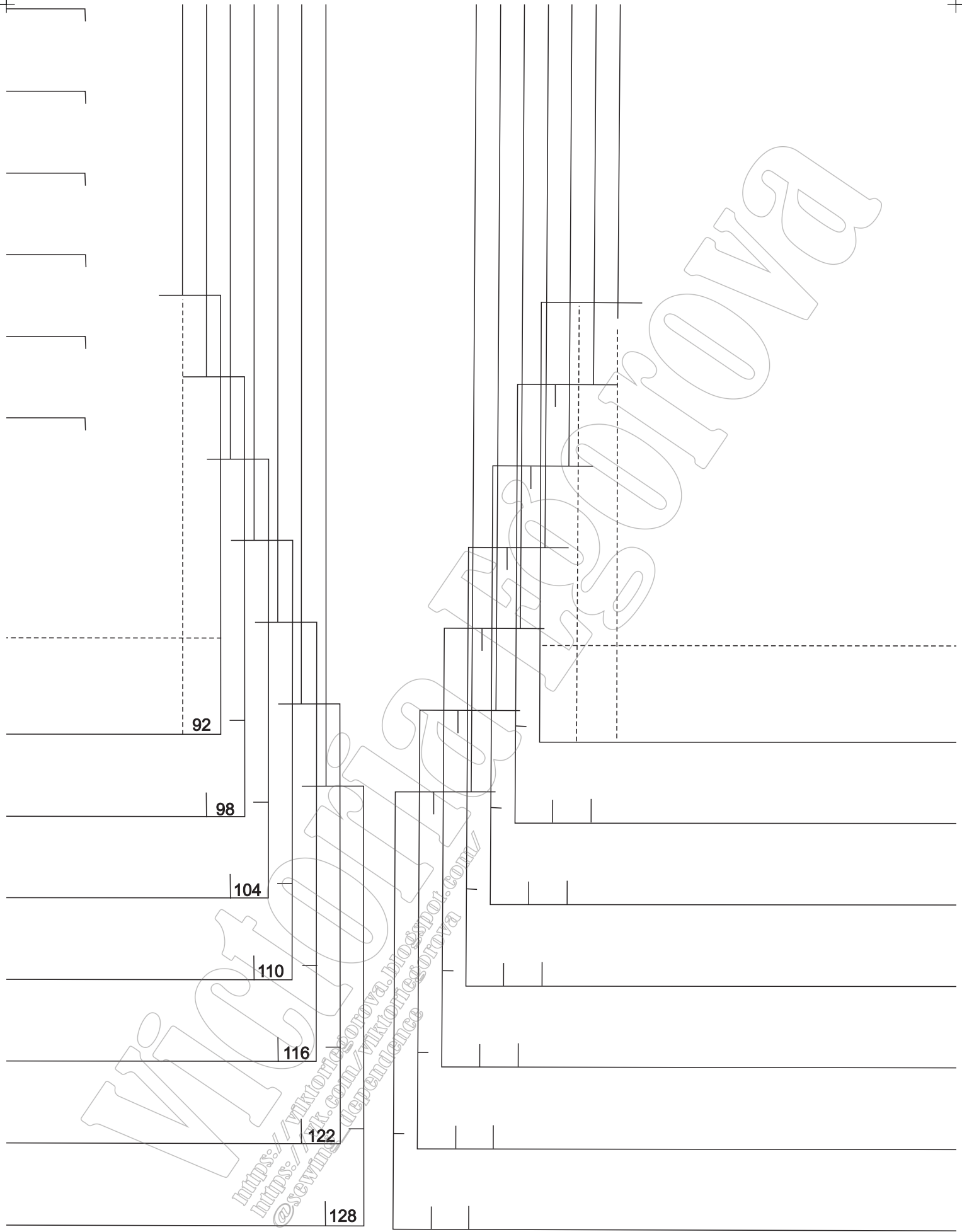

<https://viktorice-sorova.blogspot.com/>
[@sewingdependence_sorova](https://vk.com/viktoricesorova)

Викторица Сорова

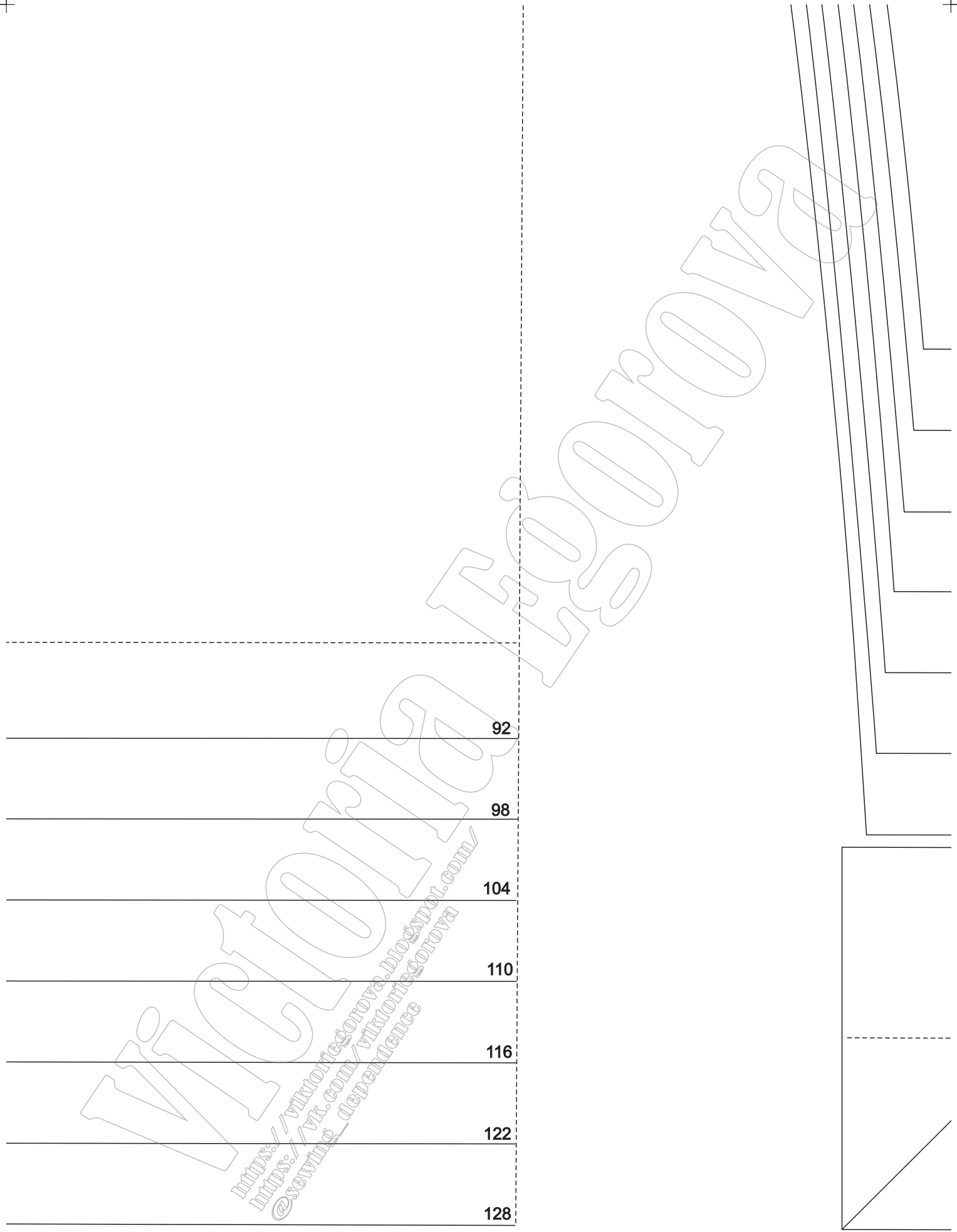



92 98 104 110 116 122 128

<https://viktoregorova.blogspot.com/>
[@sewing_dependence](https://vk.com/viktoregorova)

**Пижамная рубашка
размер 92-128
манжета рукава
2 детали**

92 98 104

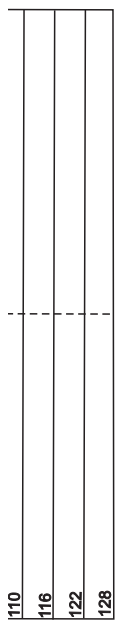
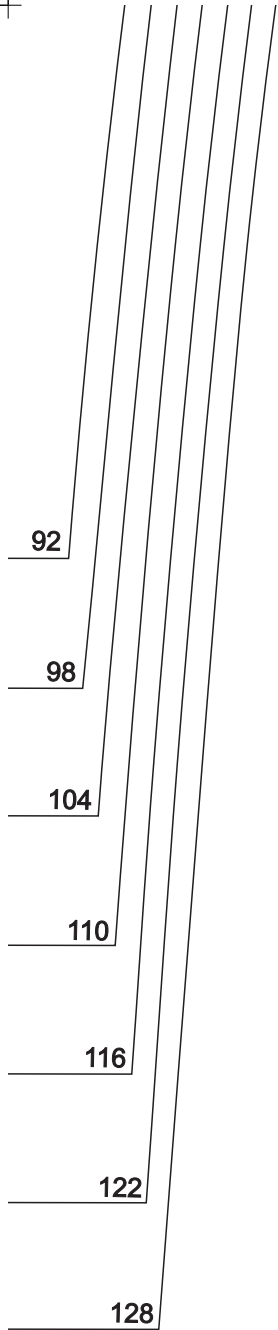

Victoria Esorova
<https://viktoriesorova.blogspot.com/>
[@sewing_dependence](https://vk.com/viktoriesorova)

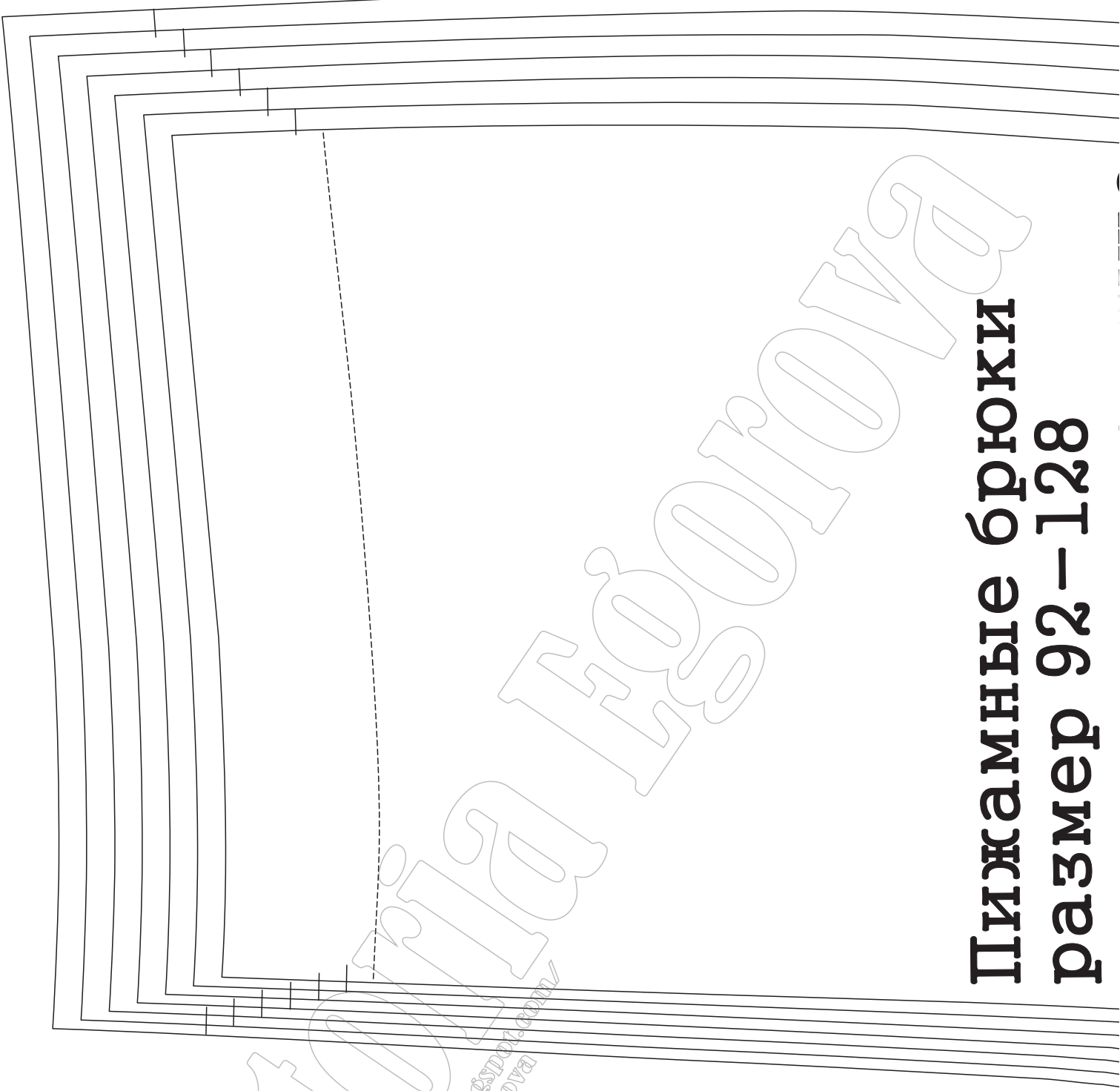

Пижамные брюки размер 92-128

Виктория Егорова

<https://viktoregorova.blogspot.com/>
[@sewing_dependence](https://vk.com/viktoregorova)

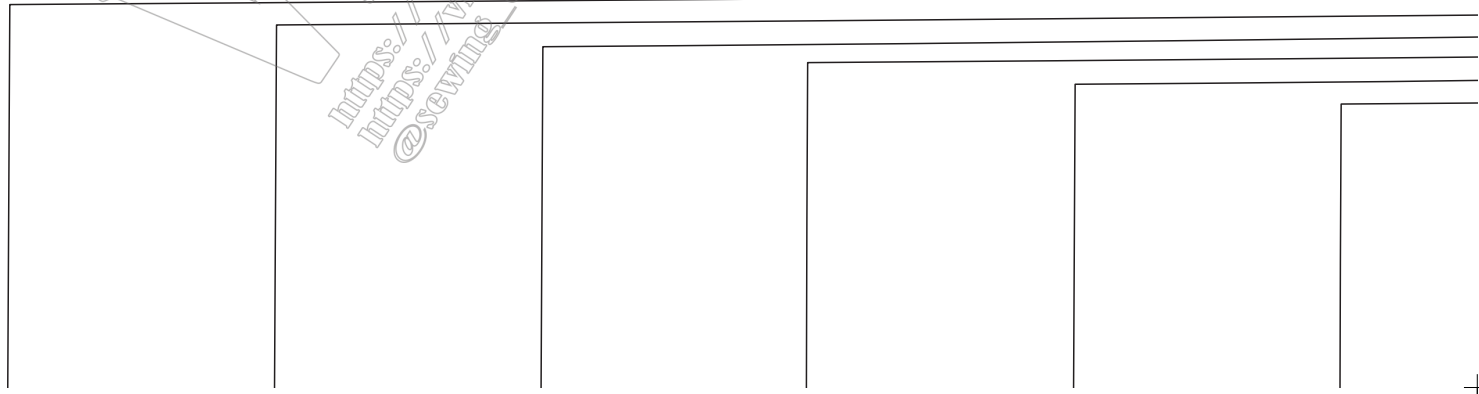

переднее полотнище 2 детали

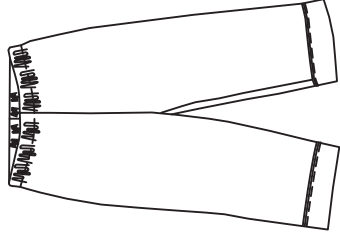

<https://viktoregorova.blogspot.com/>
[@sewingdependence](https://vk.com/viktoregorova)

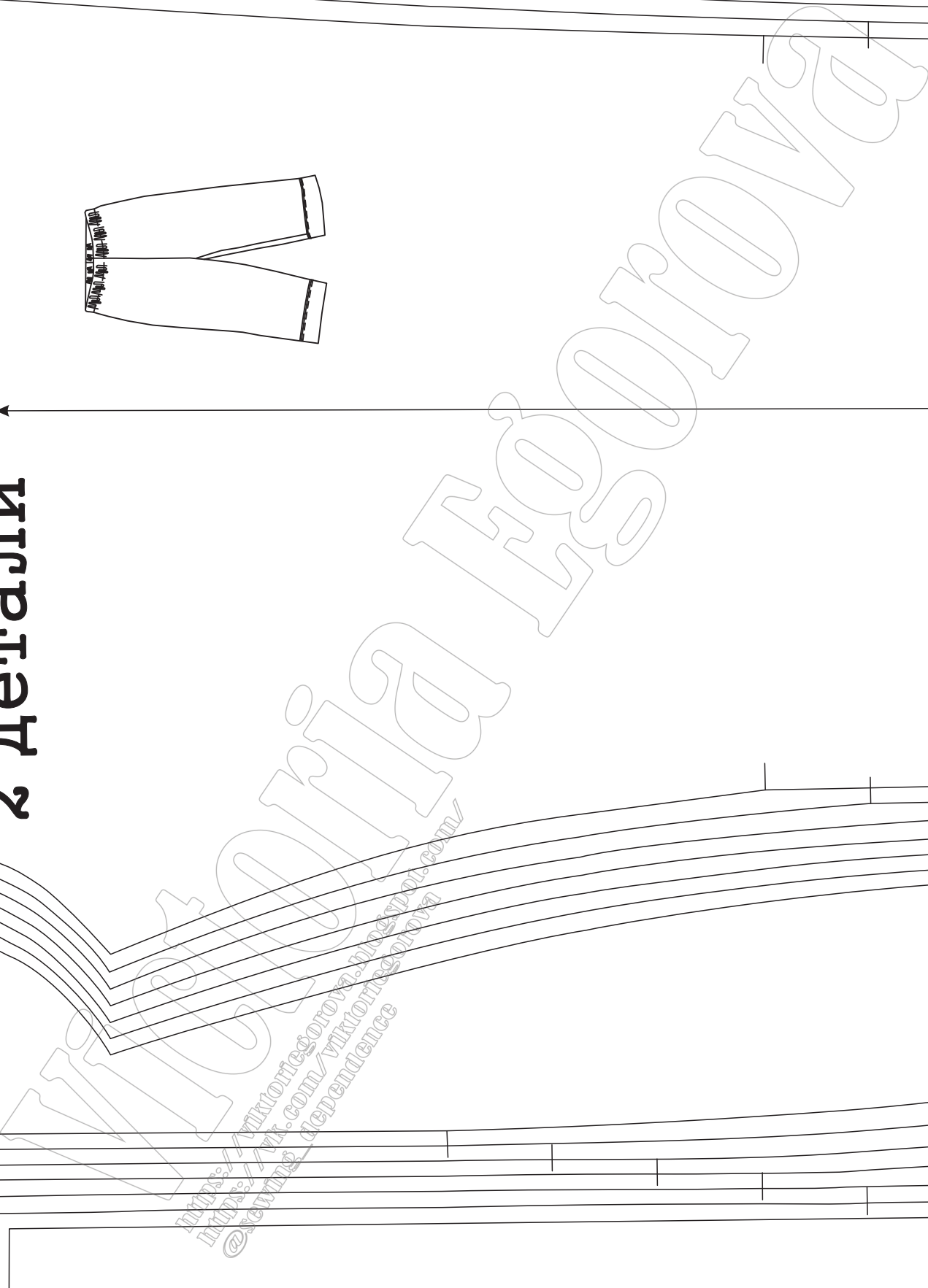

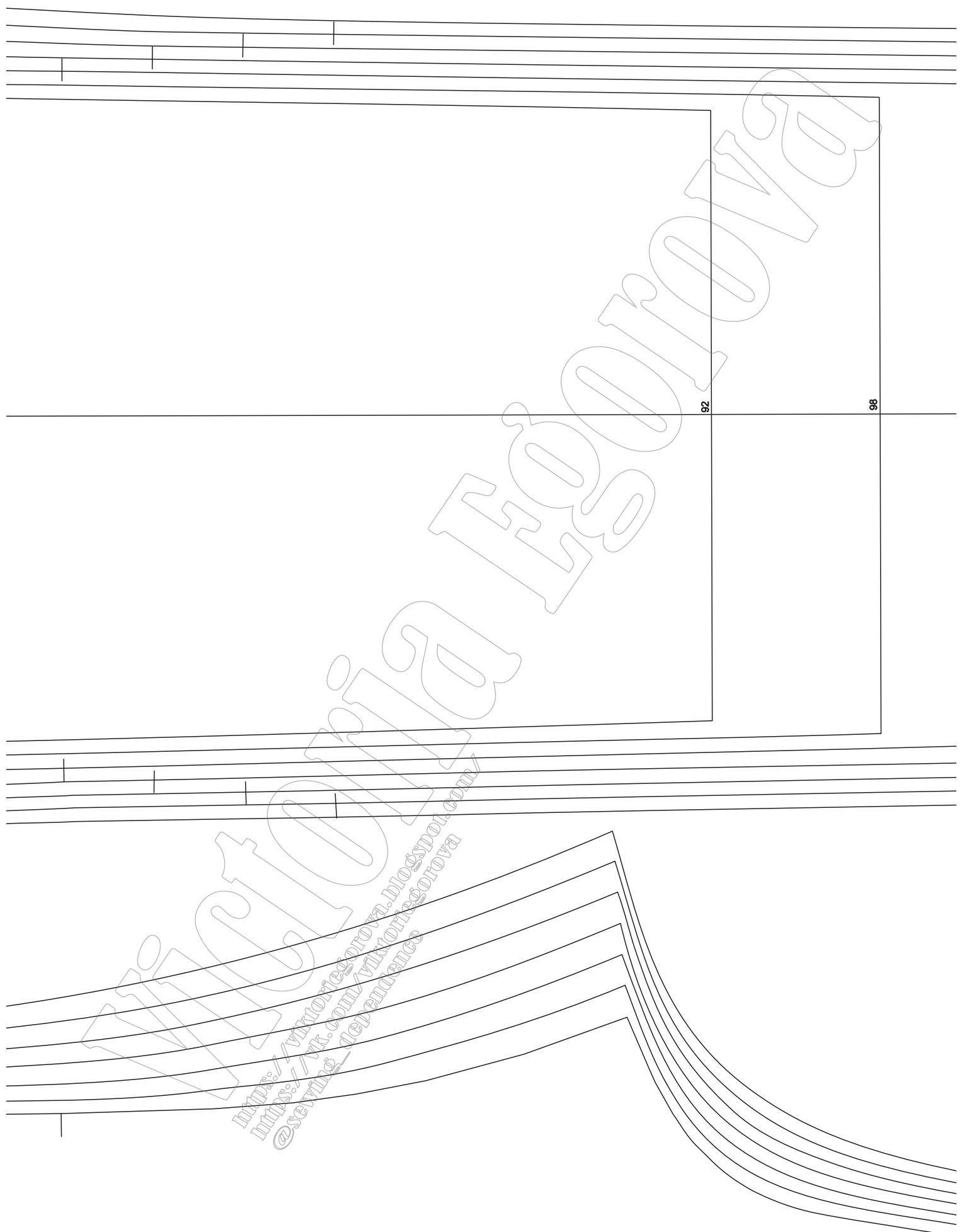

<https://viktoryaegorova.blogspot.com/>
[@seving_dependence](https://vk.com/viktoryaegorova)

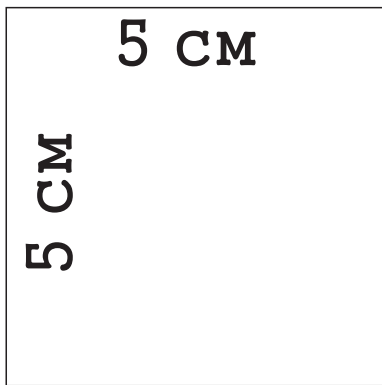
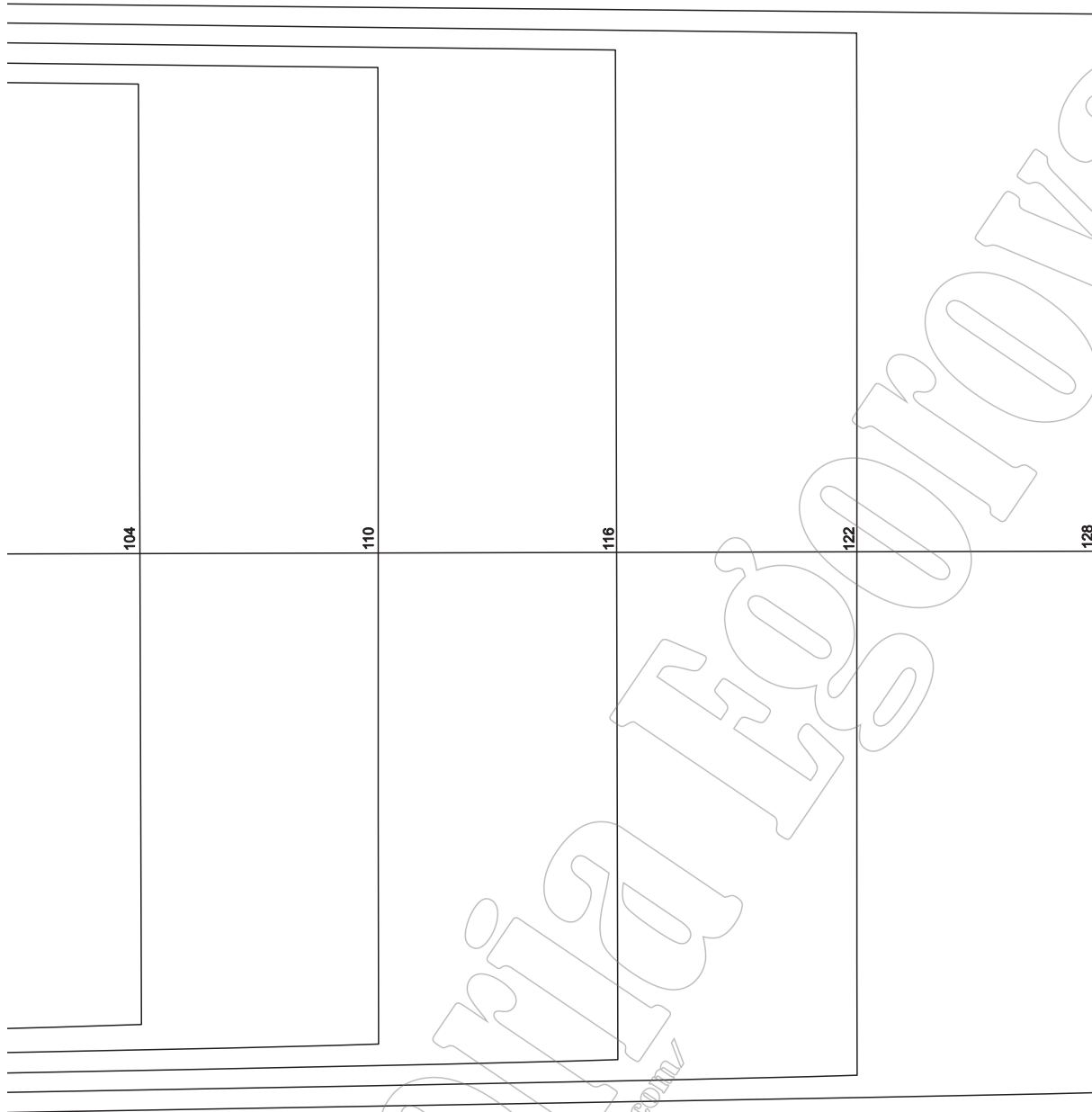

Виктория Логонова
<https://viktoriesorova.blogspot.com/>
[@sewing_dependence](https://vk.com/viktoriesorova)

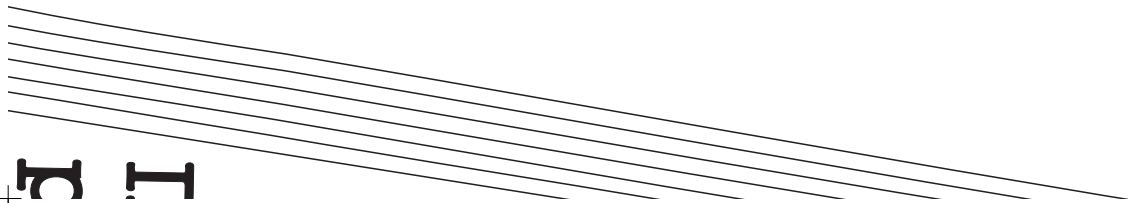

**Пижамные брюки
размер 92-128
манжета
2 детали**

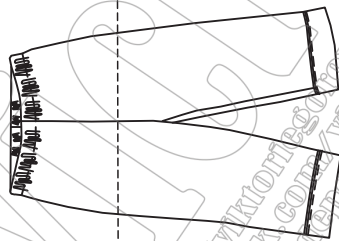

92
98
104
110
116
122
128

92
98
104
110
116
122
128

Викториа Егорова
<https://viktoriaegorova.blogspot.com/>
[@sewing_trendence](https://vk.com/viktoriaegorova)

					98
					104
					110
					116
					122
					128

Victoria LRS
<https://viktoriesorova.blogspot.com/>
[@sewing_dependence](https://vk.com/viktoriesorova)

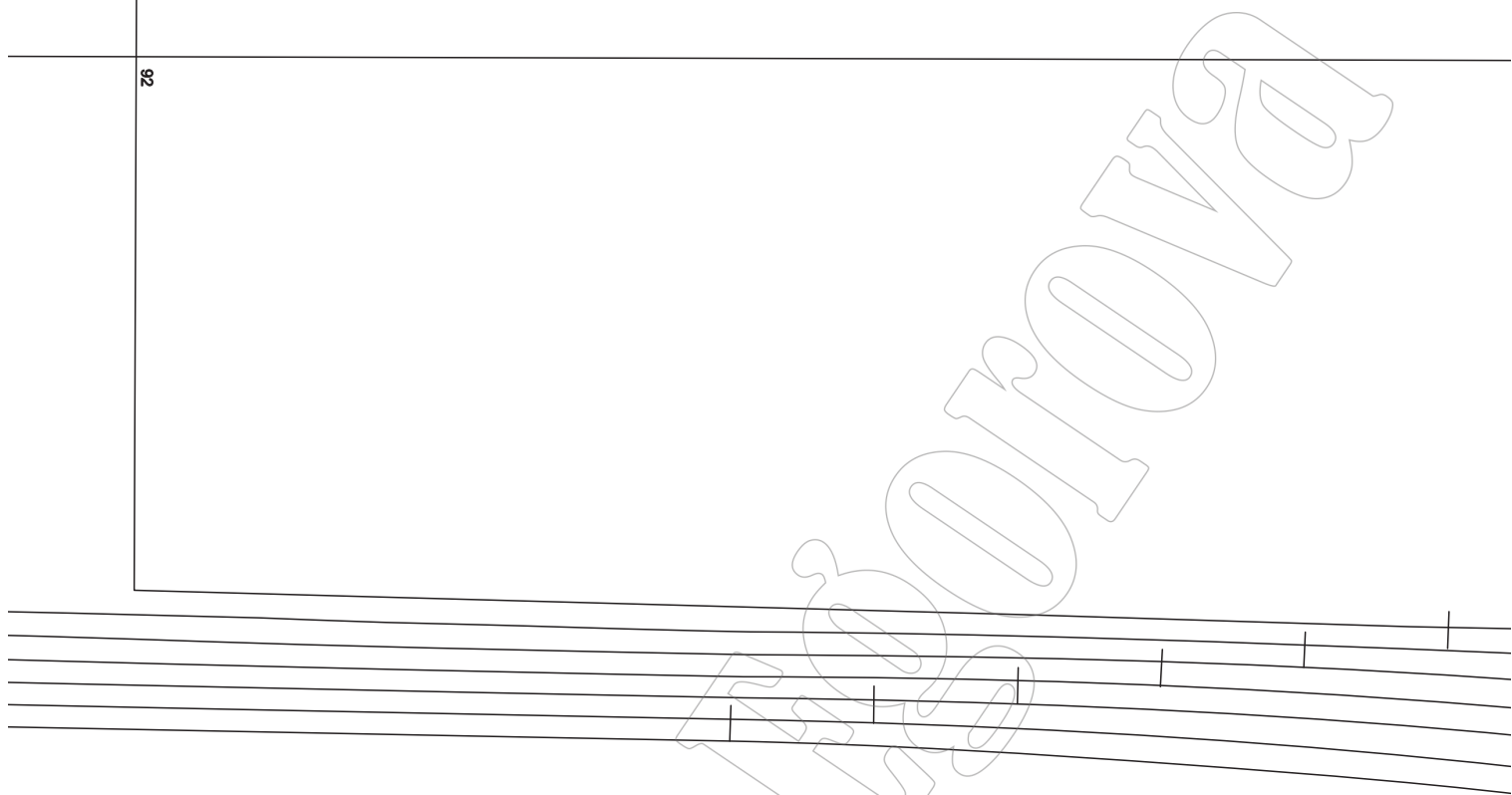

Victoria Lesorova
<https://viktoriesorova.blogspot.com/>
[@sewing_dependence](https://vk.com/viktoriesorova)

САДНЕЕ ПОЛОТНИЩЕ

ДЕТАЛИ

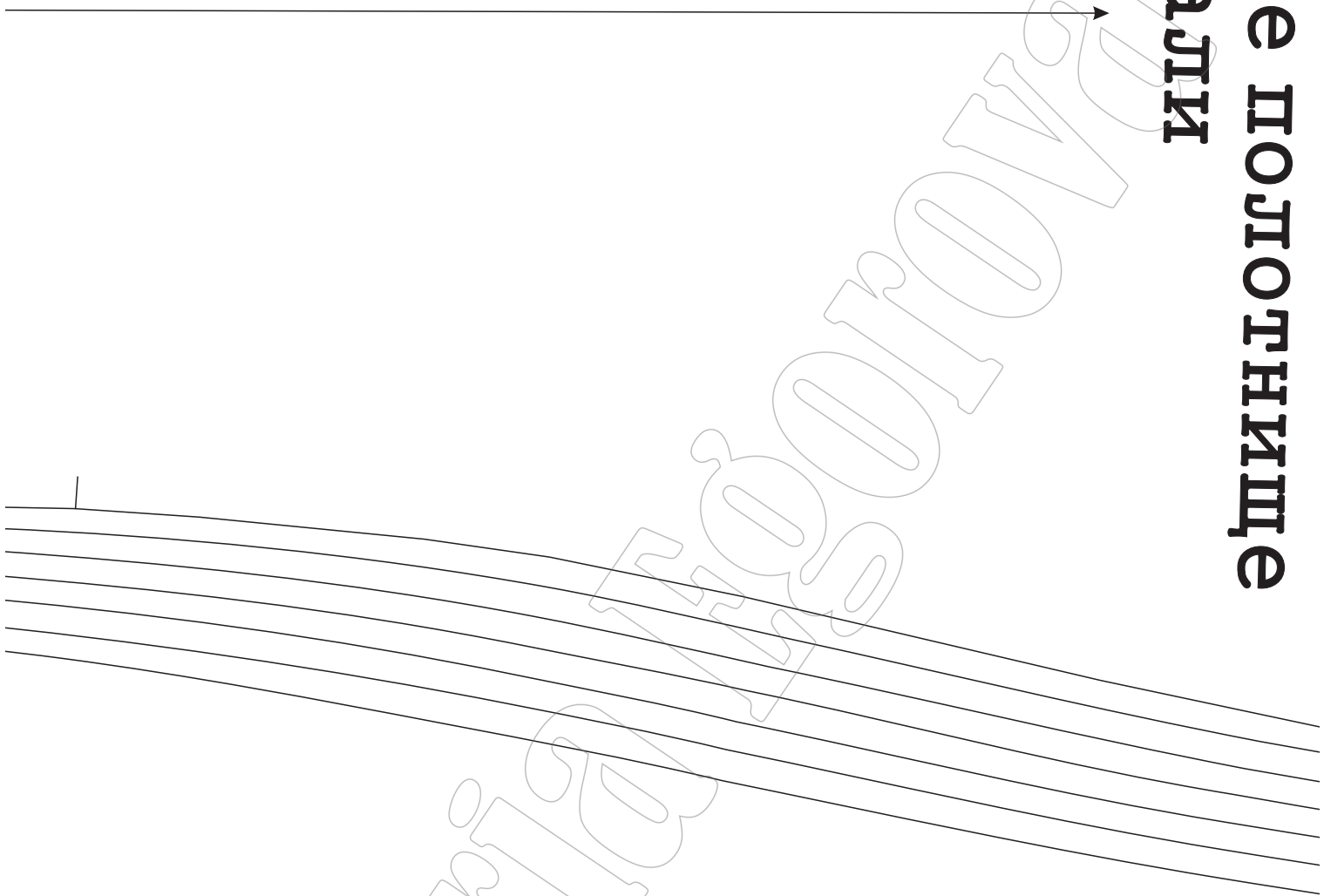
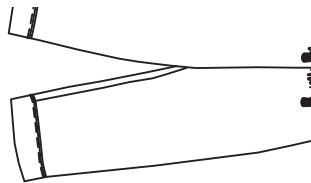

Victoria
<https://viktoriesorova.blogspot.com/>
[@sewing_dependence](https://vk.com/viktoriesorova)

ИЖАМНЫЕ БРЮКИ

размер 92-128



Виктория Егорова
<https://viktorigorova.blogspot.com/>
[@sewing_dependence](https://vk.com/viktorigorova)

	92
	98
	104
	110
	116
	122
	128

Victoria Esorova
<https://viktoriesorova.blogspot.com/>
[@sewing_dependence](https://vk.com/viktoriesorova)